

(一) 辟邪石料 (包括辟邪的圆盘底座石料)

(圆盘直径φ900, 高140 辟邪高810, 宽450, 长850)

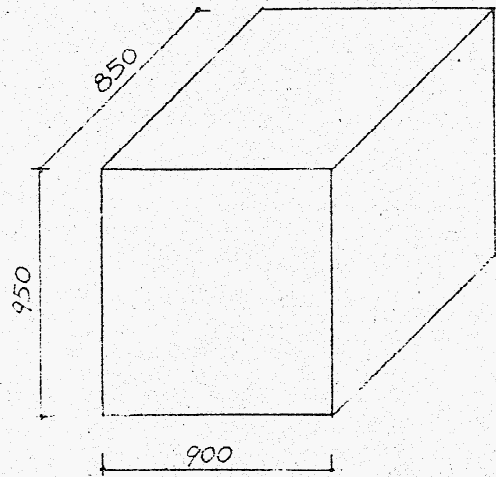

(三) 石柱料

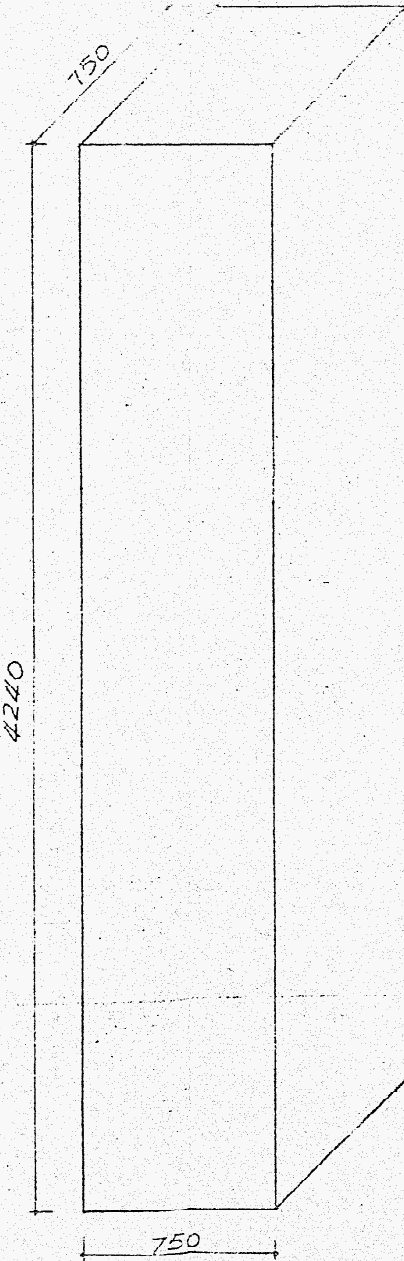

(四) 碑文石料

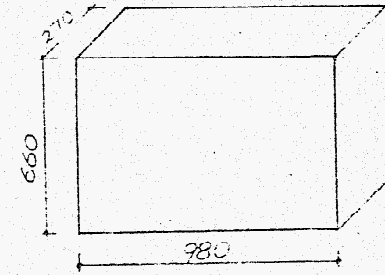

(二) 莲瓣石料

(圆盘直径φ1600)

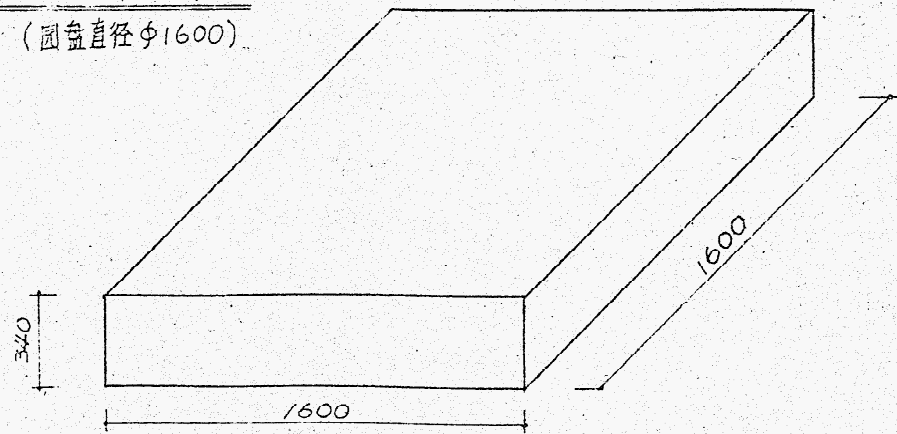

(六) 另加基座石料 (上)

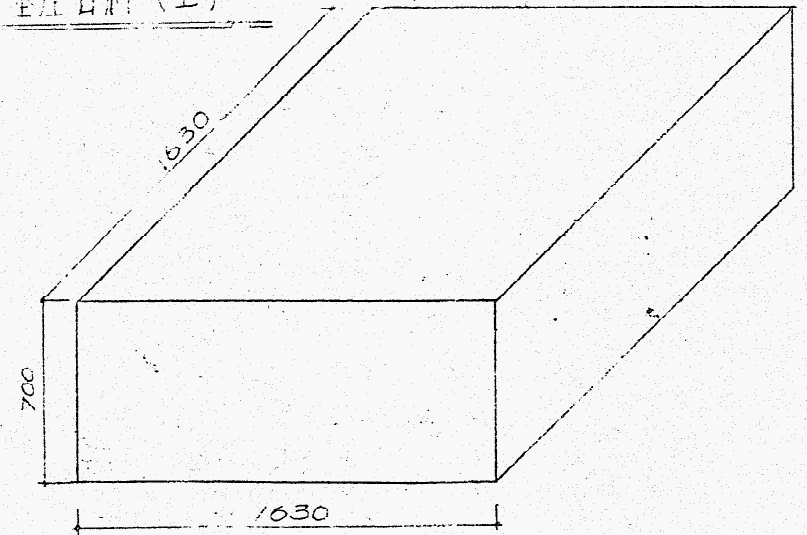

(五) 柱礎石料

(包括蟠螭和石座两部分为一块整料)

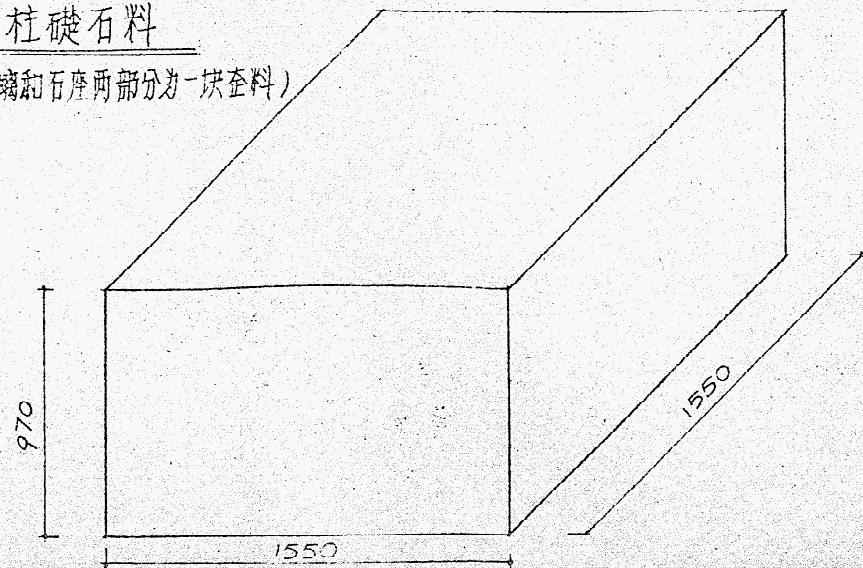

(七) 另加基座石料 (下)

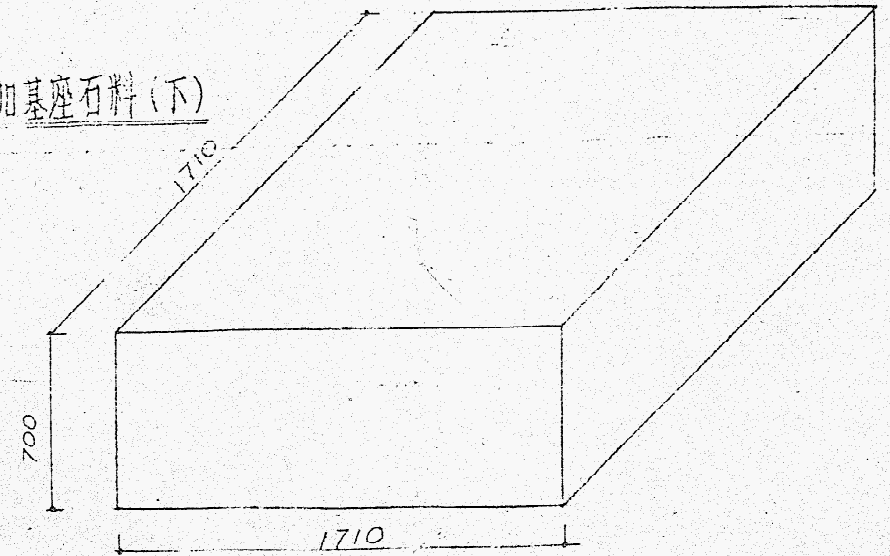

南京市园林设计研究所		工程负责	南京市南京公园华表	设计号
项目		项目		分项号
批准	袁石修	工程负责	华表石料尺寸	图号
审核	昆松	设计	(碑头位置及大小自定)	图号
工程负责	李青	制图		图号

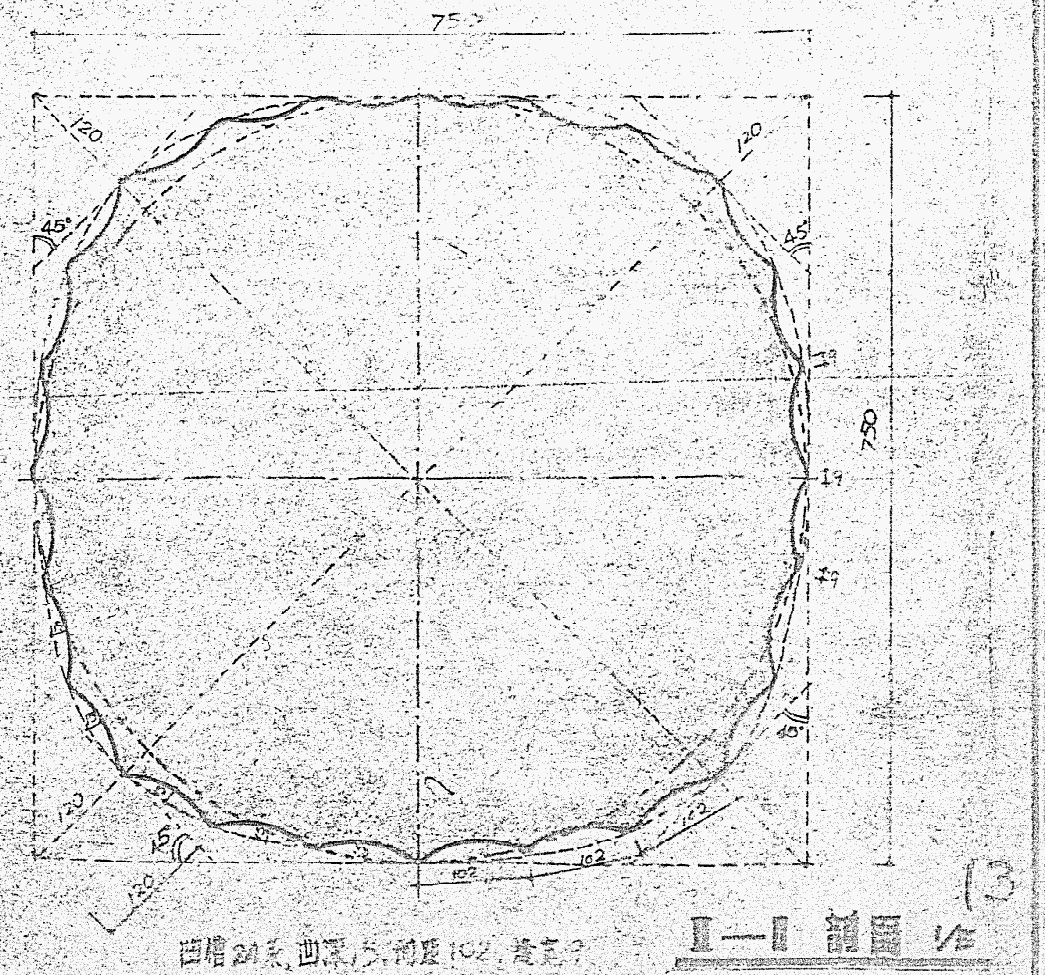
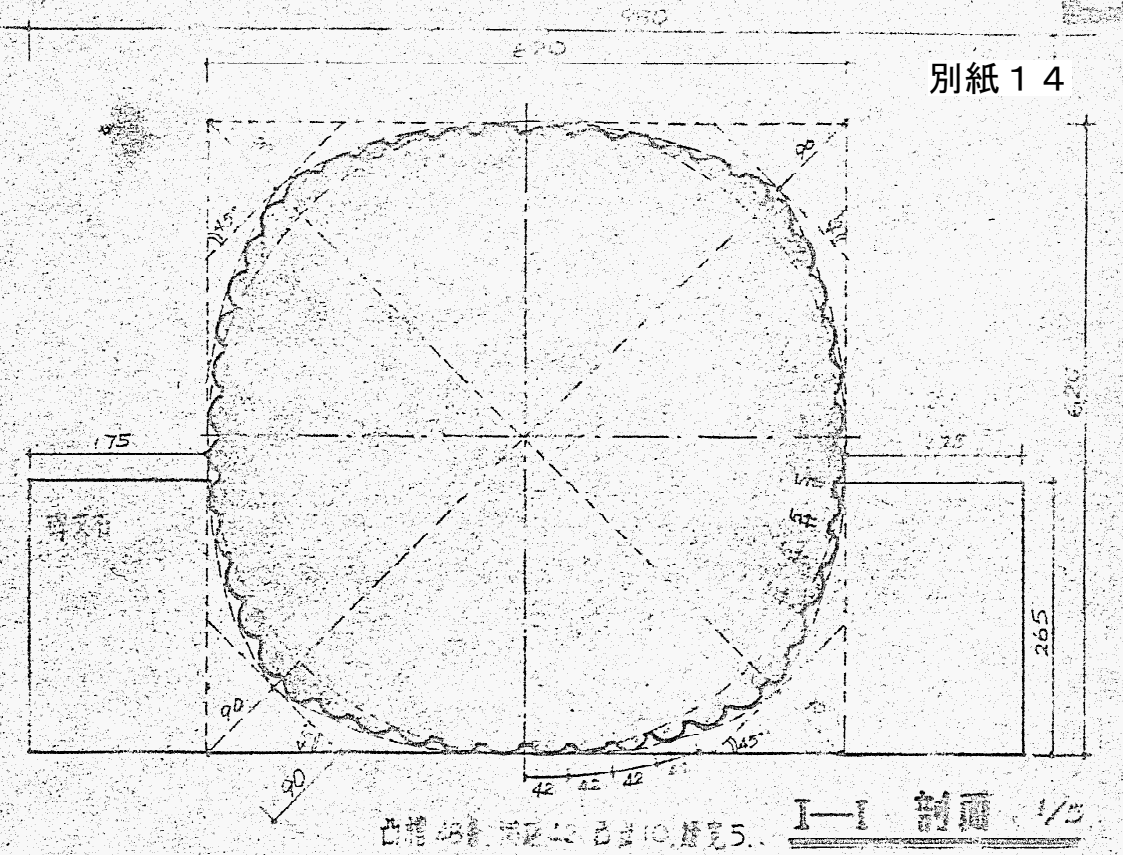
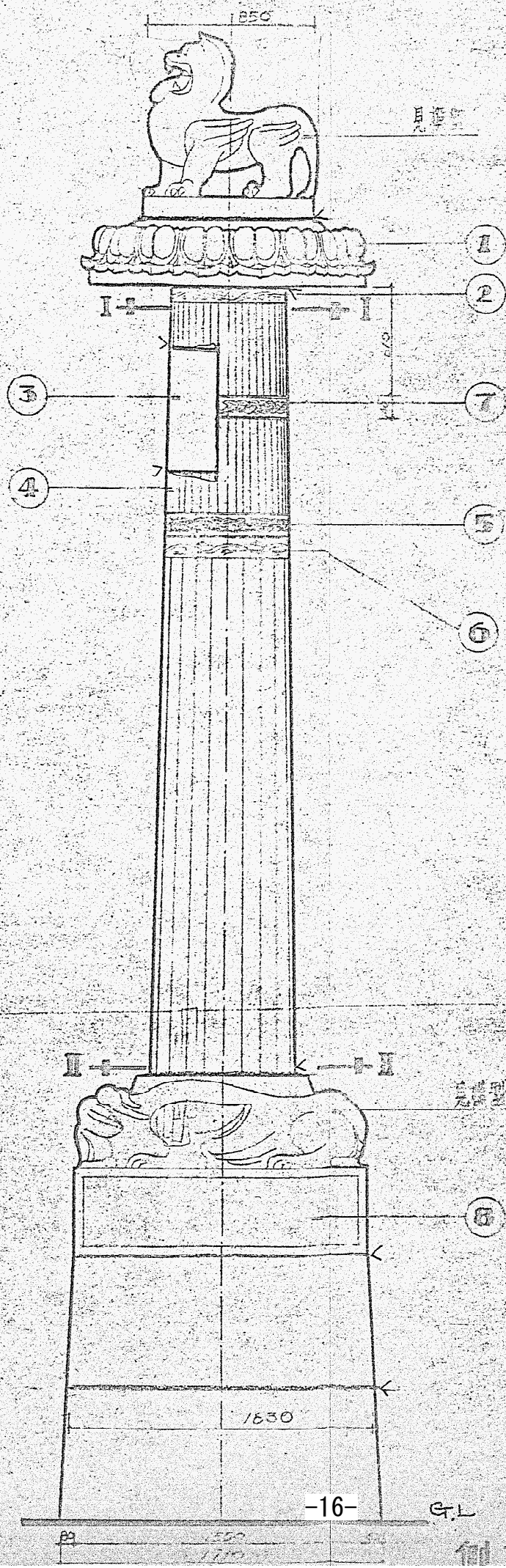
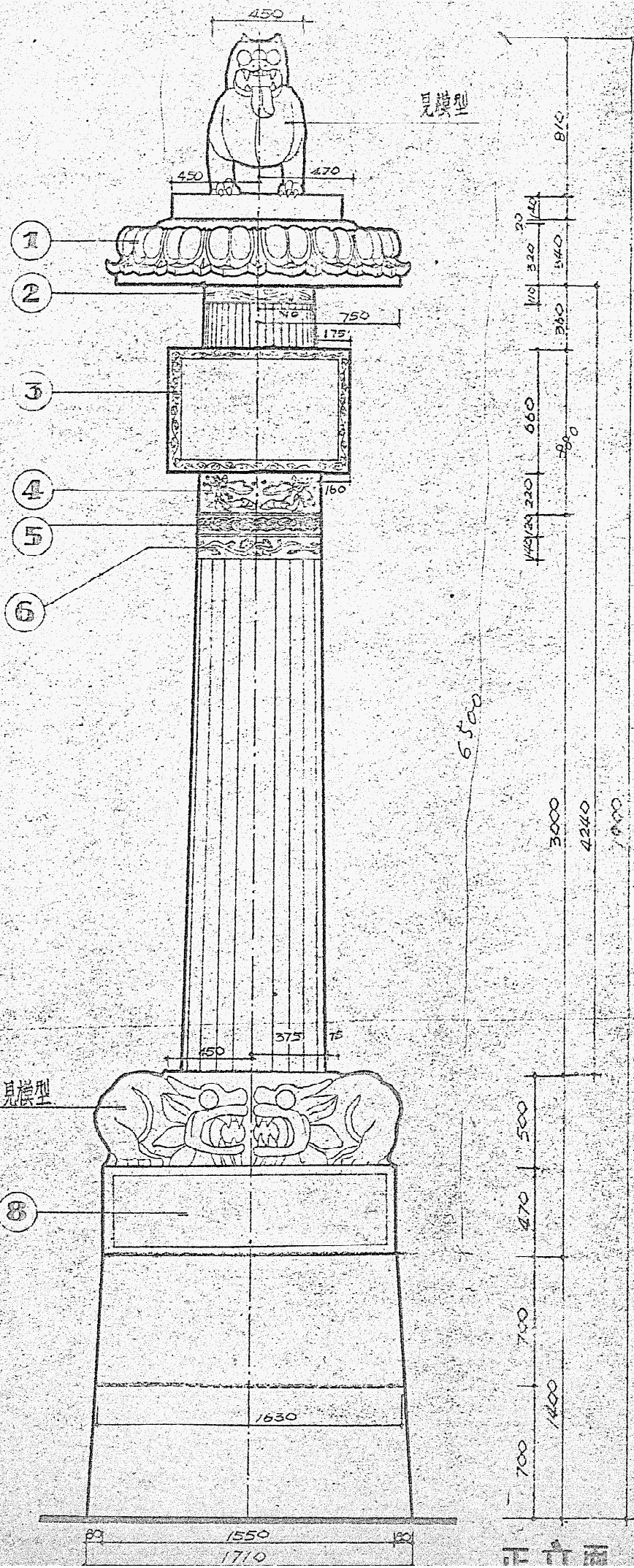

南京市園林設計研究所	工程表	錦州大連公園設計	設計
主任 李炳	設計	繪圖	繪圖
校對	繪圖	繪圖	繪圖
繪圖	繪圖	繪圖	繪圖

① 蓮座大样

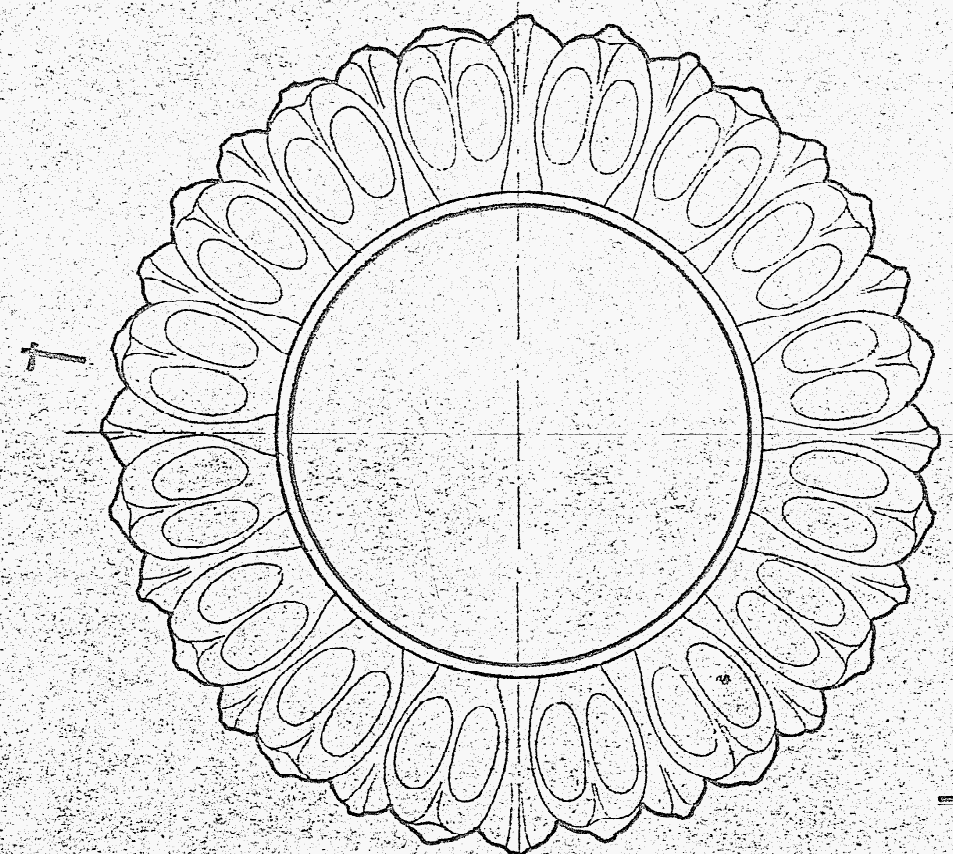

蓮座俯视图

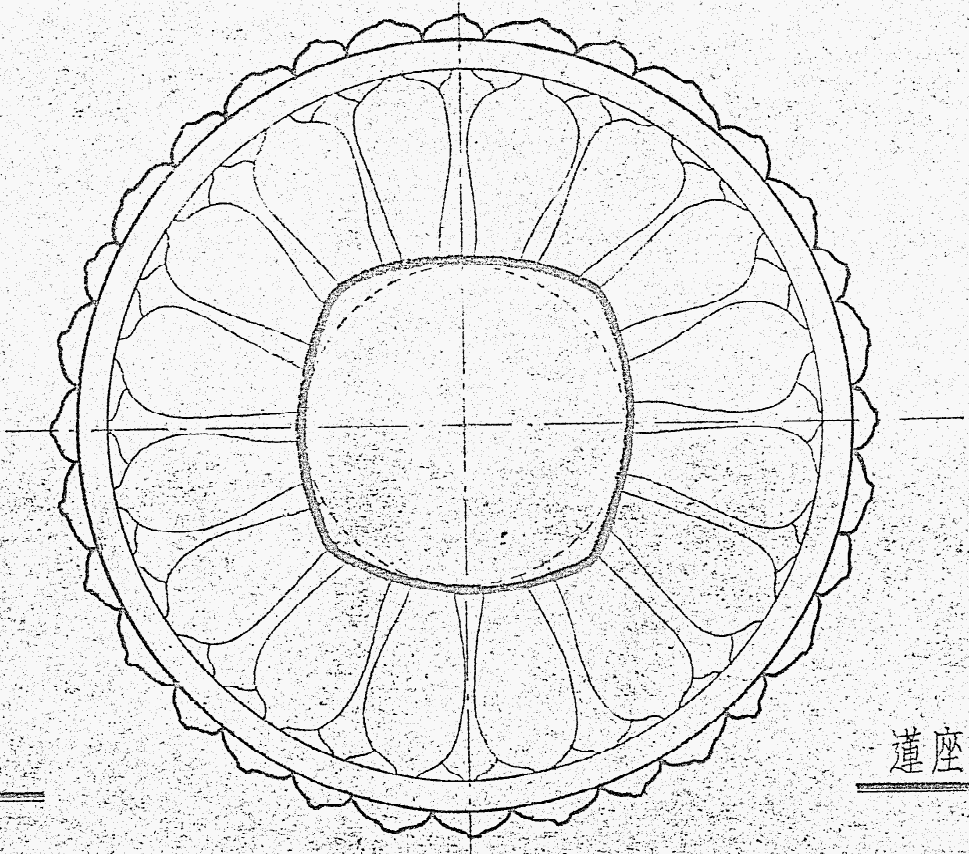
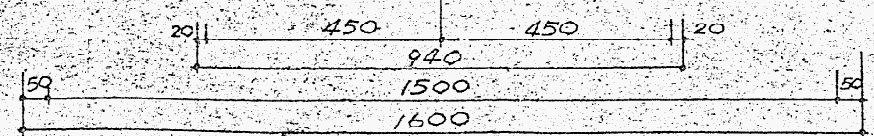

蓮座仰视图 1:10

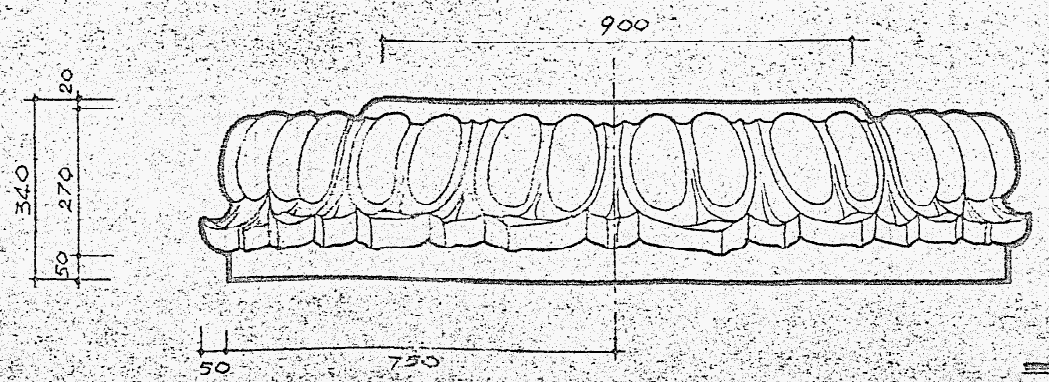
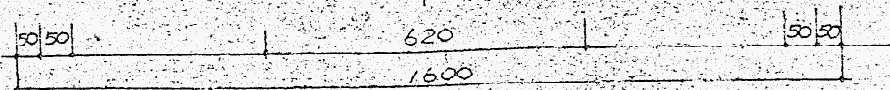

蓮座正立面 1:10

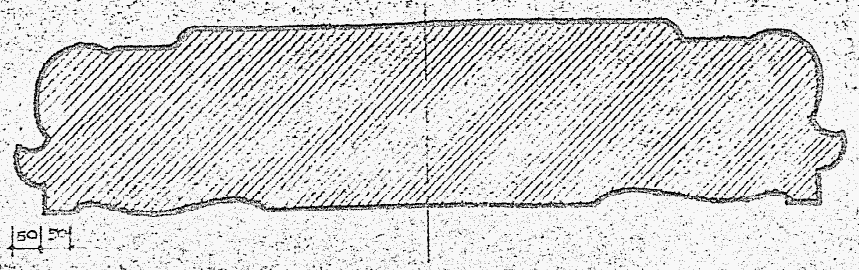
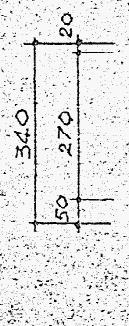

蓮座剖面 1:10



南京園林設計研究所			工程名称	名古屋久屋大濠公園南京華表	设计号
批准	李刚	工種負責	項目		分類号
审定		复核	①蓮座大样		圖号
审核		设计			日期
工程負責		副			20.5.
					比例

② 花紋大样 1:4

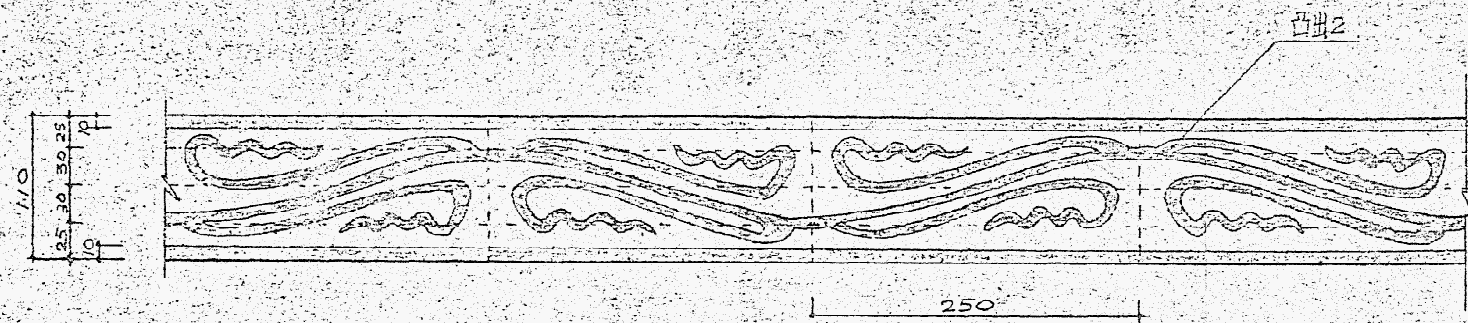

③ 碑文花边大样 1:1

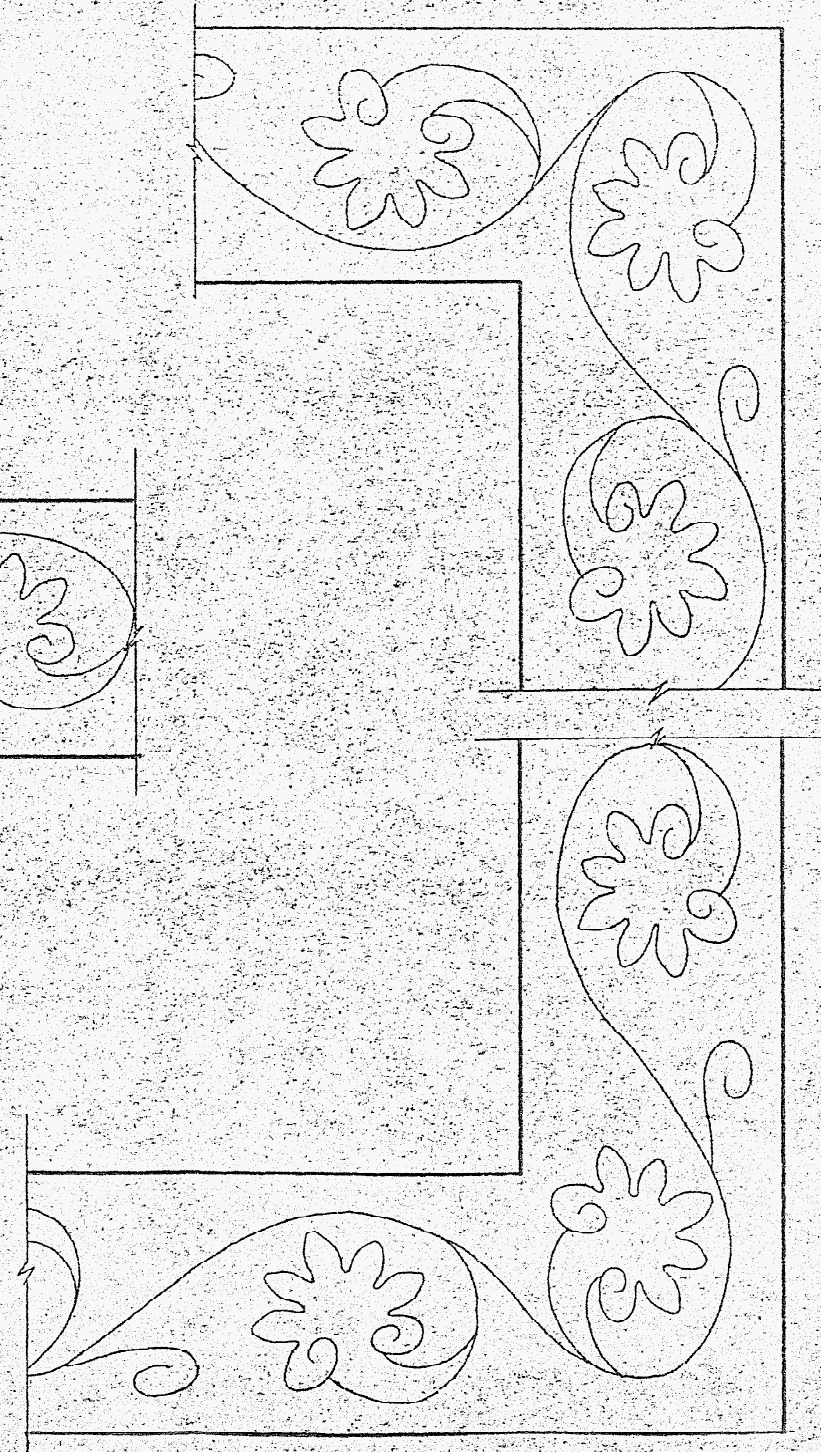
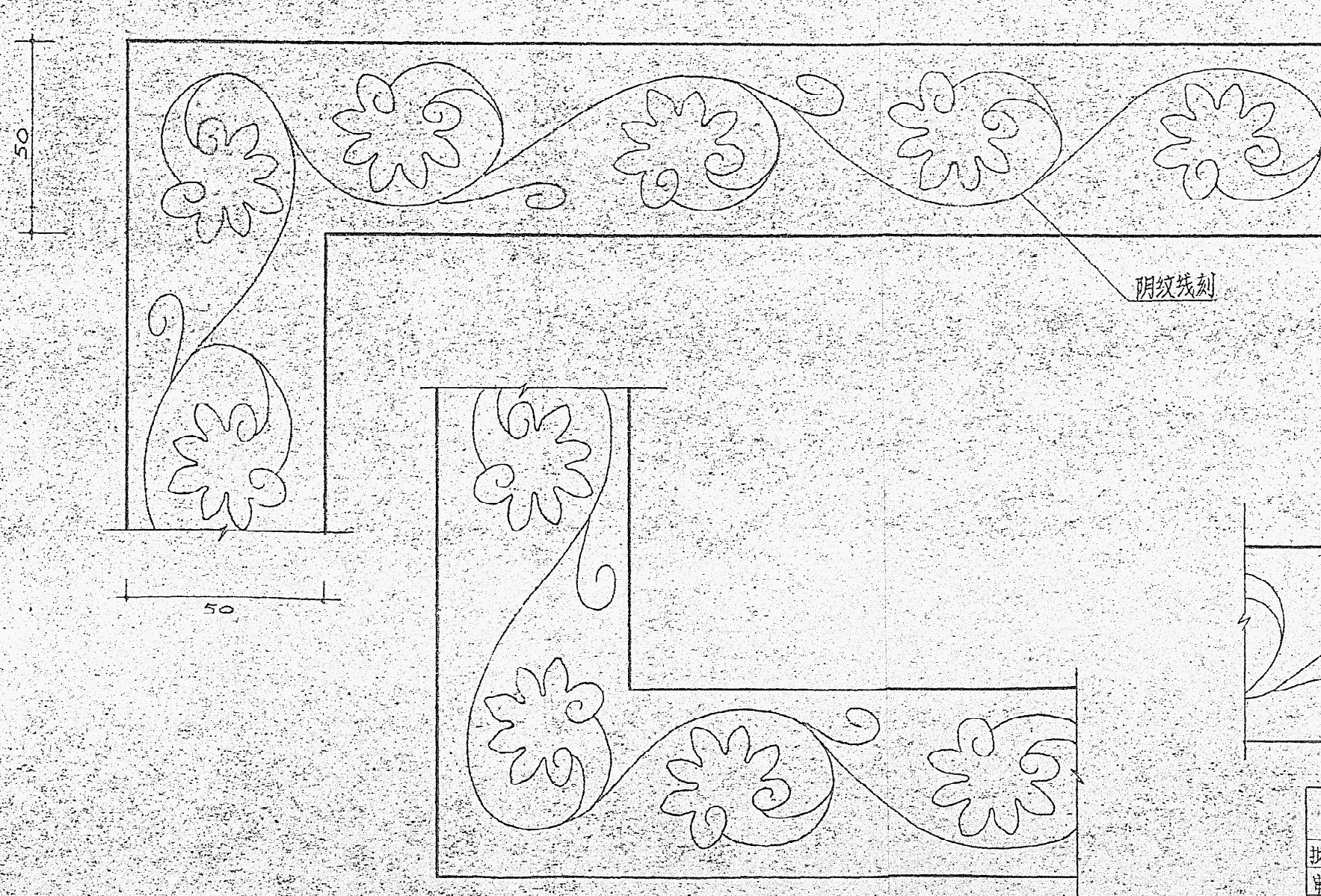

南京园林设计研究所		工程名称	南京市麓久屋大公园南京华表	设计
批准	李昕怡	工种	制图	分项号
审定		复核	李昕怡	图号
审核		设计		日期
工程师		制图	李昕怡	比例

- ② 花紋大样
- ③ 碑文花边大样

⑤ 繩紋大样 1:1

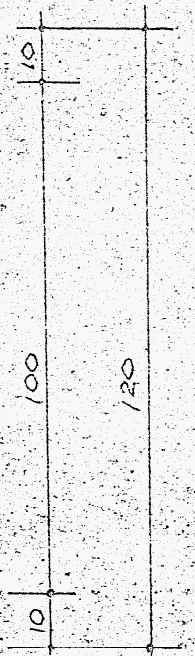
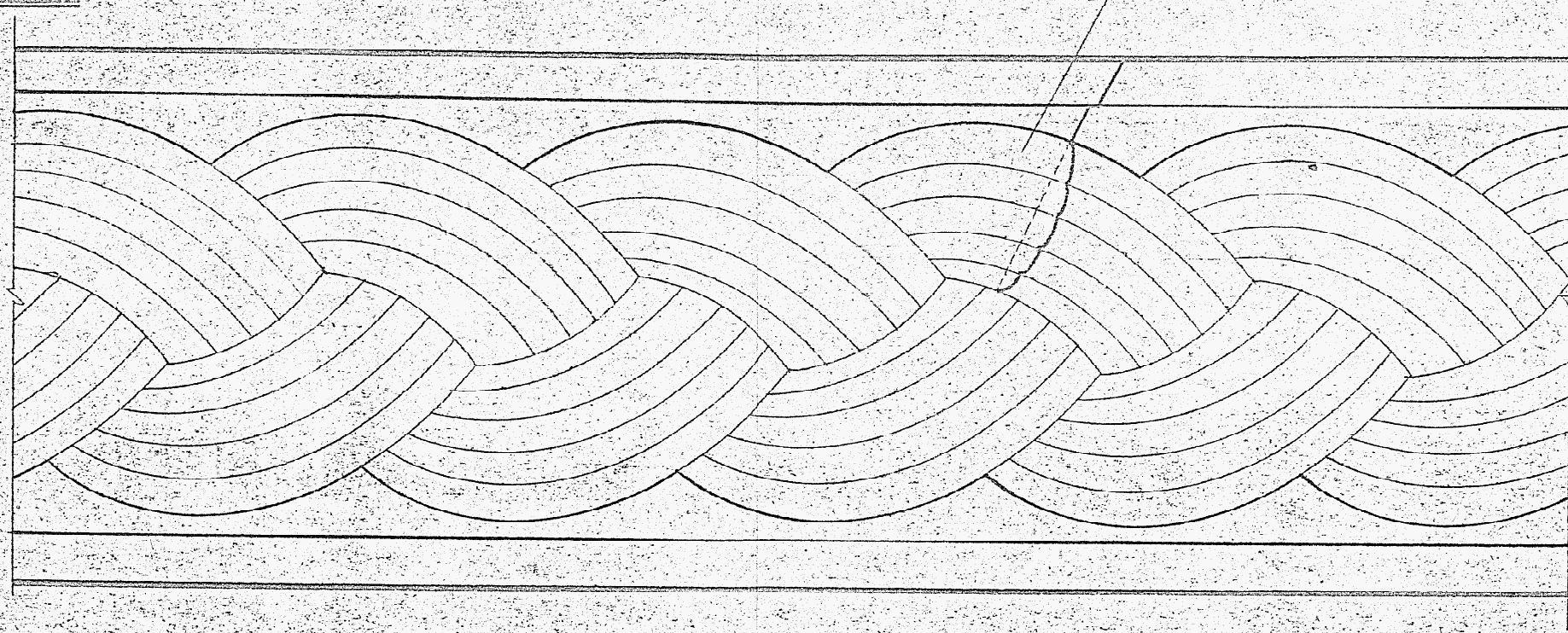

⑦ 繩紋大样 1:1

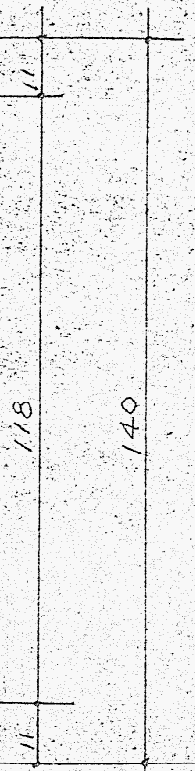
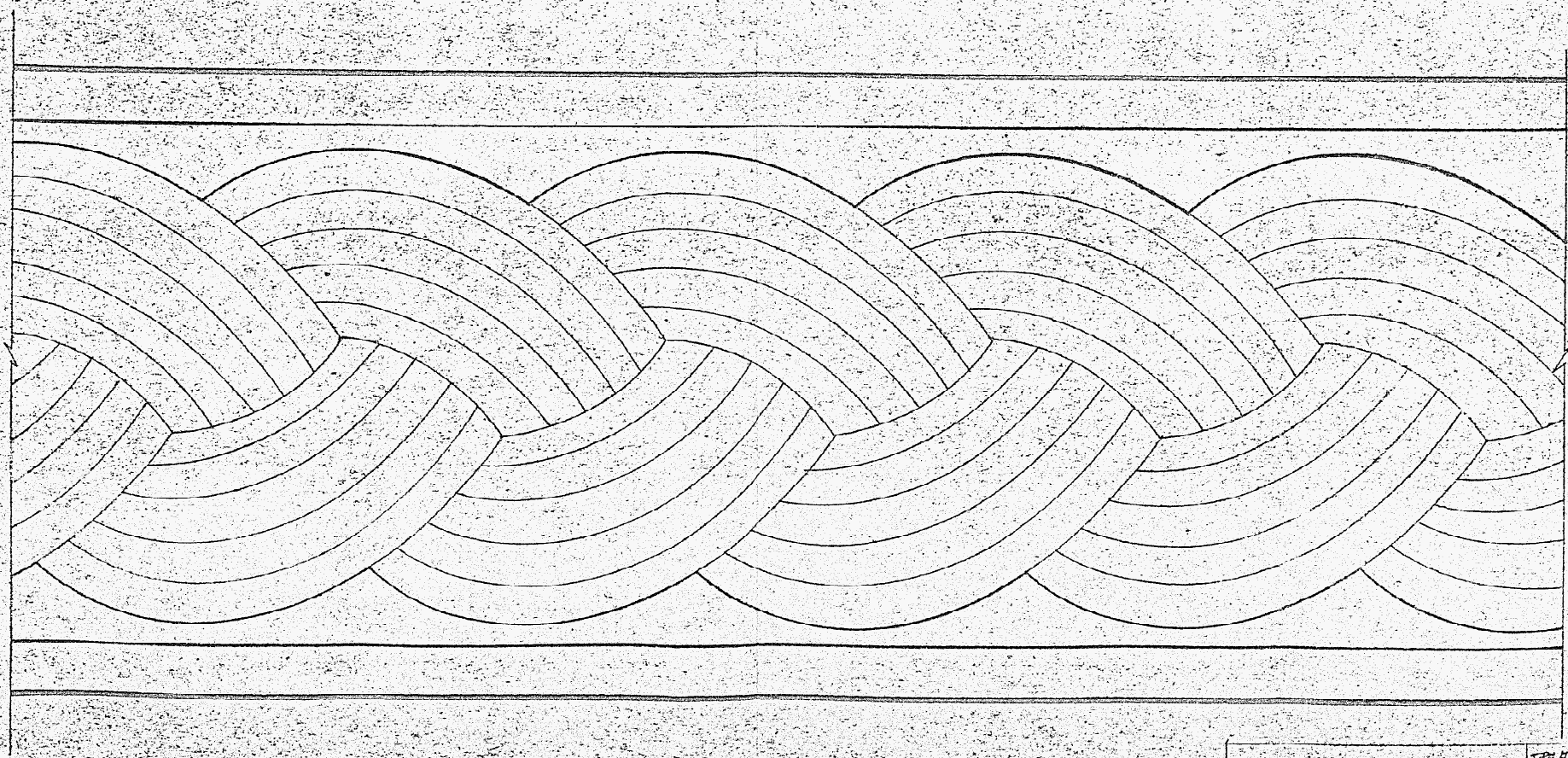

南京园林设计研究所		工程名称	南京市久屋大通公园南京华表	设计号	
批准	张永清	工种	景观	分项目	
审定		复核	张永清	⑤ 绳纹大样	图号 五
审核		设计		⑦	图档号
工程		制图			日期 80.5.
					比例 1/1

⑥ 龙紋大样 1:2

正面

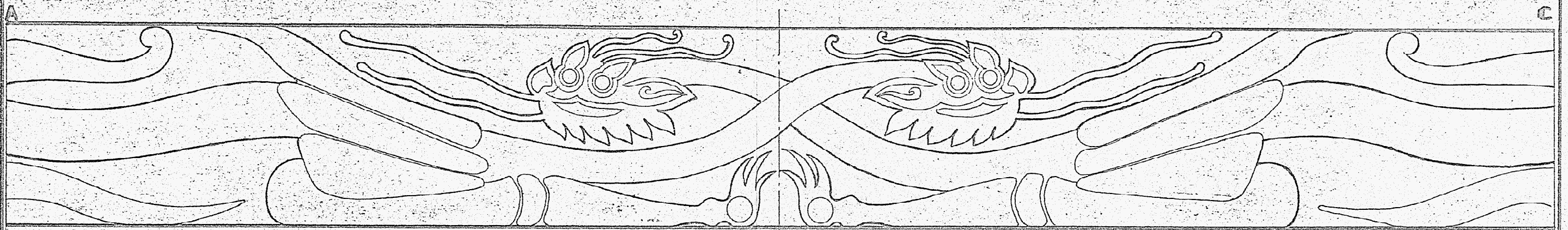

背面

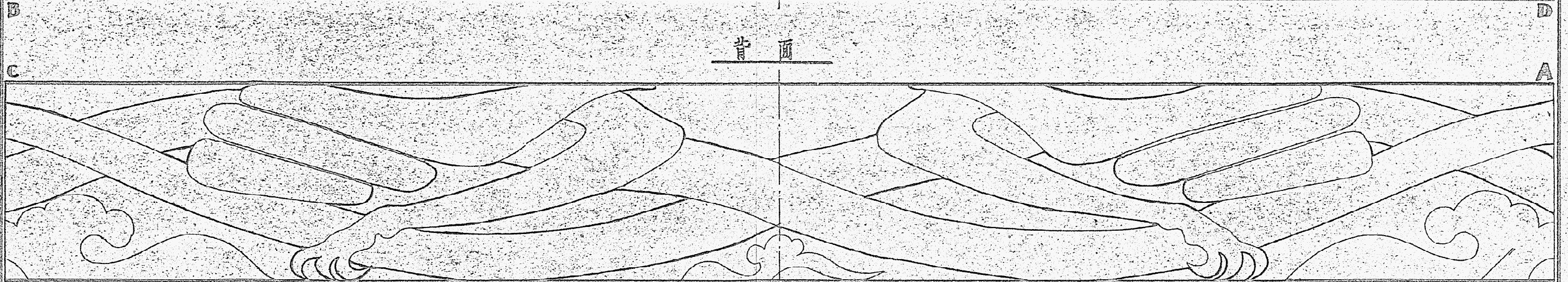

高140, 周長2200
浮雕



浮雕

④ 飞天大样 1:2

南京园林设计研究所				工程名称	省五层大厦大通公园南京国华表	设计号	
批准	丁文心	工和负责		项目		分項号	
审定		复核	叶莉华			图号	六
审核		设计				日期	80.6
工程		制图	李蕾			比例	1/2

- ⑥ 龙紋大样
- ④ 飞天大样

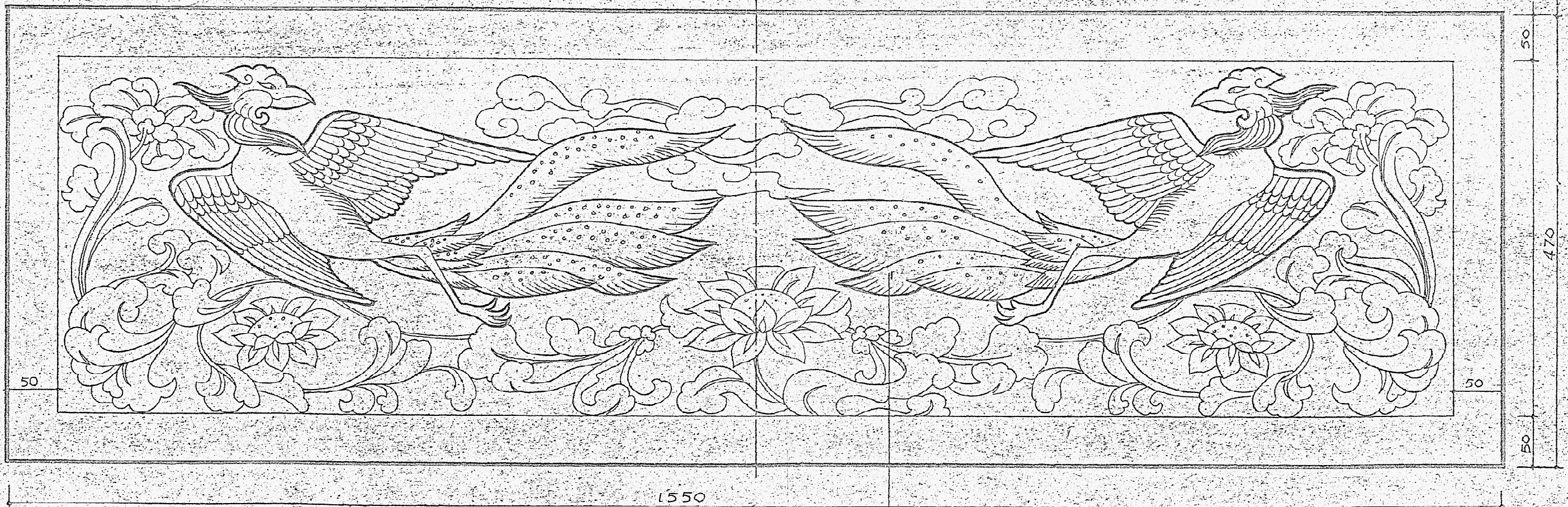

1550

50

470

50

浮雕

⑧ 底座凤纹大样 1:3

南京园林设计研究所		工程名称	江苏省久居大境公园华表	设计号	
批准	王仁	工种负责		图号	七
审核		复核	叶韵华	图档号	
审定		制图	李吉	日期	80.6.
工程		设计		比例	1:3

⑧底座凤纹大样